

算数パズル王国 ジュニア

第32回 おひめさまの へや

おひめさまが へやの かざりつけを かんがえています。リボンで かざり(☆・○・◎)と かざりを つなぎます。ルールに あうように ……を なぞりましょう。

ルール

- ① ……に そって まっすぐ かざりと かざりを リボンで つなぎます。リボンは とちゅうで まがっては いけません。
- ② どの かざりも 1本の リボンで もう 1つの かざりと つなぎます。
- ③ かざりに かいてある すうじは、その かざりから 出ている リボンと まじわる リボンの かずを あらわしています。

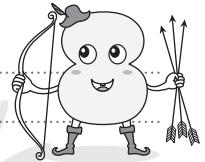

【正しくない つなぎかた】



リボンが とちゅうで おれまがっては いけないよ。

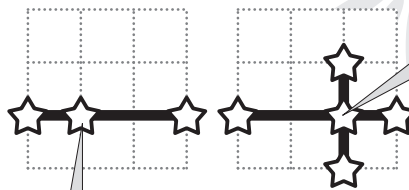

かざりは 1本の リボンで もう 1つの かざりと つなぐんだよ。こう すると この かざりからは 2本の リボンが 出ている ことになるから だめだね。

リボンは まじわっても いいけれど、 かざりの ある ところでは まじわっては いけないよ。

れい



この ☆から かんがえるよ。つなぐ ことが できる かざりは ア☆か カ☆だね。☆と つなぐと ほかの リボンと まじわることが ないね。だから、☆と つなぐよ。



つぎに、☆と ☆を つないだ リボンと まじわる リボンを 2本 かんがえるよ。☆と ☆、☆と ☆を それぞれ つなぐ 2本 だけだね。のこのりかざりも リボンで つなごう。

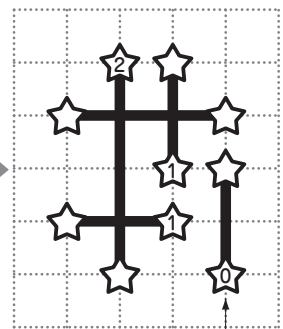

☆の リボンは、どの リボンとも まじわっていないね。



おうさま
王様からひとこと

今回はつなぎ方を考えるパズルです。線が他の線と交差する回数から、つなぎ方を推理していきましょう。

もんだい **1** ☆と ☆を リボンで つなぎましょう。

(1)



リボンの つなぎかたを かいてね。
なにも かかれていない ☆には
すうじを 入れなくても いいよ。



(2)

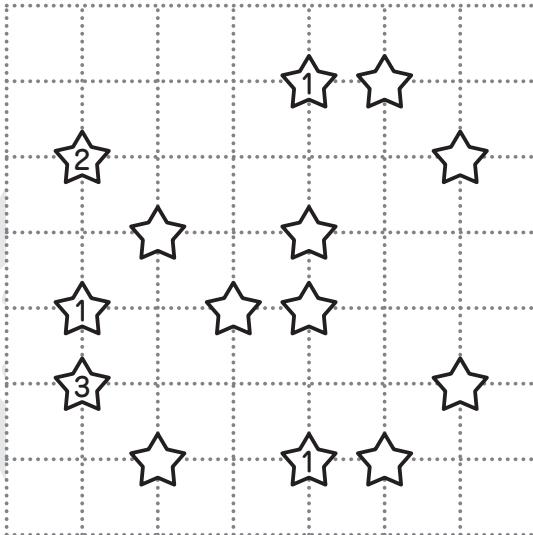







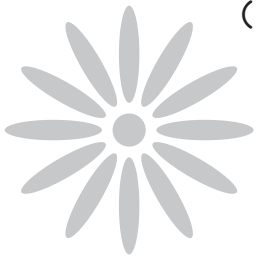









次のページに
つづくよ!



もんだい **2**  と  を リボンで つなぎましょう。







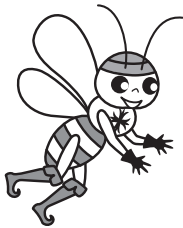



















(1)



(2)



					
					
					
					
					
					
					
					

このように リボンをつなげないと わかる……には Xをつけていきましょう。

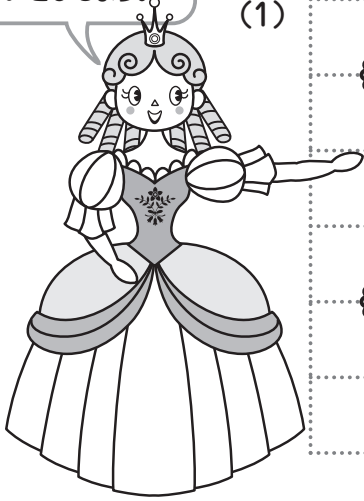

もんだい  3  と  を リボンでつなぎましょう。

(1)

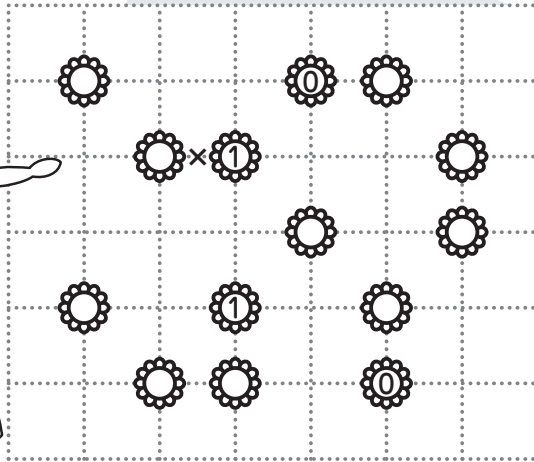

(2)

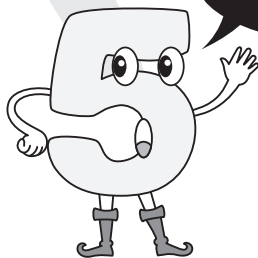
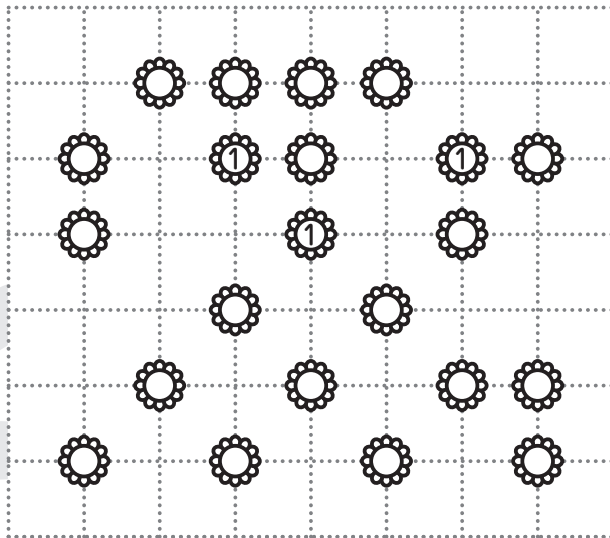

こたえは 次のページに あるよ! できたかな。



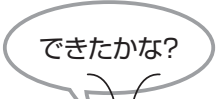

できたかな？

もんだい 1

(1)

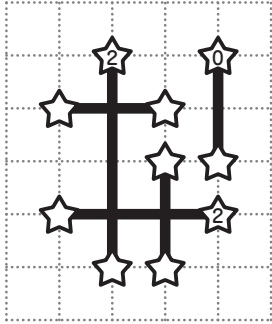

(2)

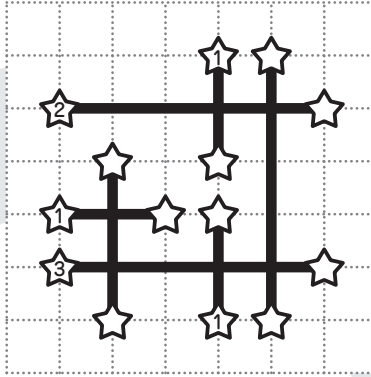

もんだい 2

(1)

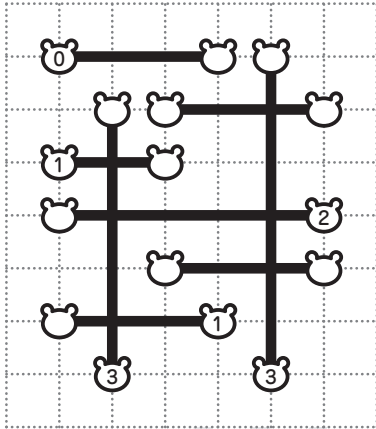

(2)

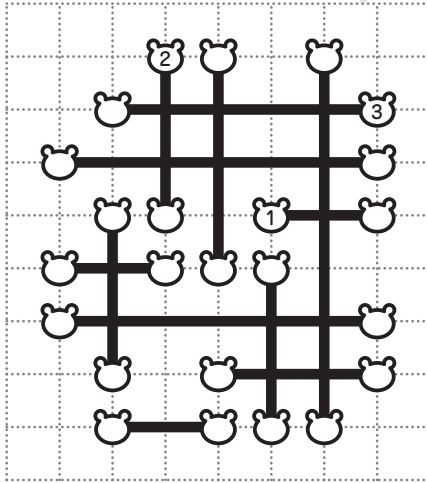

もんだい 3

(1)

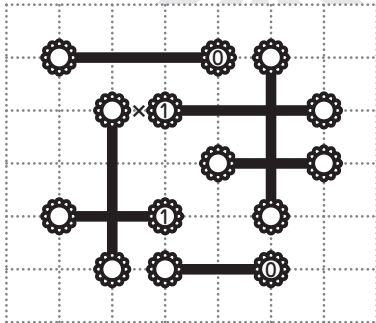

(2)

